

راهنمای استفاده از

## پکیج شوفاژ دیواری بی‌تا

# bita

Wall Mounted Gas Boiler

Bita 22 Sealed  
Bita 24 Sealed

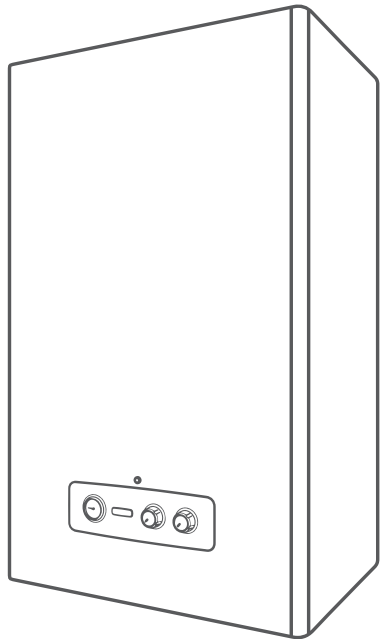

## مشتری گرامی؛

پکیج‌های شوفاژ دیواری بی‌تا، ضمن تامین آب گرم بهداشتی دائم و فوری، گرمایش مطلوبی را نیز فراهم می‌آورند. این شوفاژها با کامل‌ترین تجهیزات و ایمنی لازم، بدون اشغال فضای مفید ساختمان و به طور کاملا مستقل برای هر واحد مسکونی، پاسخگوی نیاز شما مشتریان عزیز است.



- برای نصب و راه اندازی پکیج شوفاژ دیواری، با مرکز مشتریان مربوط به استان خود تماس بگیرید.
- سرویسکار مجاز هنگام مراجعه برای نصب و راه اندازی دستگاه یا انجام سایر خدمات، ملزم به ارائه کارت شناسایی معتبر و فاکتور مهر شده می‌باشد.
- نصب پکیج شوفاژ دیواری می‌تواند توسط نصاب یا سرویسکار مجاز انجام شود.
- راه اندازی پکیج شوفاژ دیواری باید فقط توسط سرویسکار مجاز انجام شود.
- لطفاً برای استفاده درست از دستگاه، این راهنما را به دقت مطالعه کنید و برای استفاده‌های بعدی نزد خود نگه دارید.

پکیج شوفاژ دیواری بی‌تا در دو ظرفیت ۲۲ و ۲۴ کیلو وات، دارای بازدهی بالا بیش از ۹۱٪ می‌باشد. این مدل، آیونایز و محفظه احتراق آن بسته است؛ به این صورت که عمل مکش هوا و تخلیه دود از طریق یک دودکش دو جداره<sup>۱</sup> مخصوص صورت می‌پذیرد. این شوفاژها به یک فن نیز مجهز می‌باشند تا به کمک دودکش دو جداره، هوای لازم برای احتراق را از فضای آزاد به دستگاه برساند و گازهای ناشی از احتراق را به فضای آزاد هدایت نماید (مطابق شکل)<sup>۲</sup>. به این شوفاژها اصطلاحاً گازسوزهای "ایزوله از محل نصب" می‌گویند؛ زیرا در این مدل هوای لازم برای احتراق از فضای نصب تامین نمی‌شود.

این شوفاژها همچنین به قطعات معتبر استاندارد و سیستم‌های الکترونیکی پیشرفته به شرح زیر مجهز می‌باشند:

- پمپ سیرکولاتور سه سرعتی با کنترل‌های خودکار پیش‌گیرانه
- دو مبدل حرارتی گرمایش و آب گرم مصرفی با کمترین میزان رسوب‌گیری

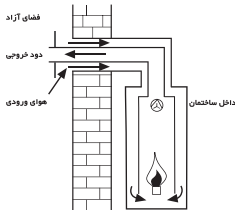

۱- پکیج شوفاژ دیواری مدل 22,24 Sealed، به وسیله یک دودکش دو جداره مخصوص، متشکل از دو لوله هم محور نصب می‌شود. این دودکش، هوای لازم برای احتراق را از طریق لوله خارجی از فضای آزاد به دستگاه می‌رساند و گازهای ناشی از احتراق را از طریق لوله داخلی به فضای آزاد هدایت می‌کند.

۲- برای آگاهی از سایر روش‌های نصب دودکش، می‌توانید با شبکه سراسری خدمات مشتریان تماس حاصل فرمایید.

- مشعل اتمسفریک با سیستم جرقه زن خودکار
- سیستم آیونایز حفاظت از شعله
- سیستم ایمنی تخلیه گازهای ناشی از احتراق
- سیستم کنترل میکروپروسسوری عملکرد دستگاه
- سیستم عیب یاب الکترونیکی
- سیستم ضد یخ زدگی
- سیستم ضد گریپاژ پمپ و شیر سه طرفه
- سیستم ایمنی کنترل حداقل و حداکثر فشار آب مدار گرمایش
- سیستم ایمنی محدودکننده حداکثر دمای آب مدار گرمایش
- سیستم ضد نوسان دمای آب گرم مصرفی
- سیستم احتراق آهسته قابل تنظیم
- سیستم بای پس خودکار
- سیستم تنظیم خودکار جریان گاز
- سیستم هواگیری خودکار
- قابلیت اتصال به ترموستات اتاقی

## اقدامات لازم نصب

### ۱- آماده سازی شرایط نصب

- برای نصب دستگاه، آماده بودن شرایطی که در ادامه ذکر می شود، الزامی است:
- وجود انشعاب لوله های آب سرد و گرم (۱/۲ و ۳/۴) در محل نصب به همراه شیرآلات مربوطه
- وجود انشعاب لوله گاز در نزدیکی محل نصب
- وجود دهانه و دودکش استاندارد، بالای محل نصب

### ۲- درخواست اعزام سرویسکار مجاز

برای نصب و راه اندازی دستگاه به طور همزمان، با شبکه سراسری خدمات مشتریان تماس بگیرید تا نزدیک ترین سرویسکار مجاز در اسرع وقت در محل حاضر شود. فهرست شماره های شبکه سراسری خدمات مشتریان در این

راهنما ارائه شده است.

### ۳- نصب و راه اندازی رایگان دستگاه

سرویسکار مجاز با مراجعه به محل، شرایط لازم برای نصب را بررسی می کند و چنانچه شرایط لازم فراهم باشد، اقدام به نصب و راه اندازی به صورت رایگان می نماید.

### اجزای صفحه کنترل

در این راهنما، اجزای صفحه کنترل با شماره های مشخص شده در شکل زیر به کار رفته اند. به هنگام برخورد با این شماره ها در متن، می توانید جهت سهولت در تشخیص اجزای صفحه کنترل دستگاه خود، به شکل مراجعه نمایید.

۱- نمایشگر فشار آب مدار گرمایش

۲- دسته انتخاب وضعیت و تنظیم دمای مدار گرمایش

۳- وضعیت تابستانی ☀️، وضعیت زمستانی ☁️ و وضعیت قطع موقت / راه اندازی مجدد

۴- دسته تنظیم دمای آب گرم مصرفی

۵- چراغ وضعیت عملکرد شواژ

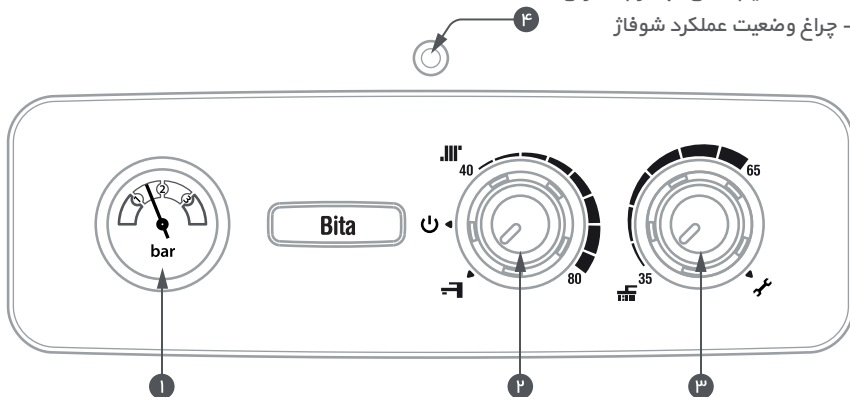

## کاربرد اجزای صفحه کنترل

۱- نمایشگر فشار آب مدار گرمایش: فشار آب داخل دستگاه را برحسب بار نشان می‌دهد.

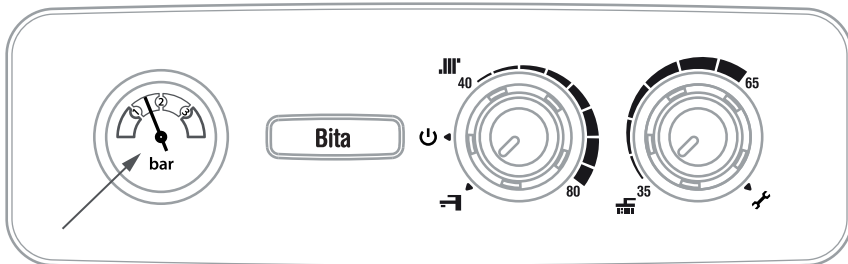

۲- دسته انتخاب وضعیت و تنظیم دمای مدار گرمایش: برای روشن و خاموش کردن دستگاه، انتخاب فصل، راه اندازی مجدد دستگاه و تنظیم دمای مدار گرمایش به کار می‌رود و می‌تواند در سه وضعیت (قطع موقت/راه اندازی مجدد)، (تابستانی) و (زمستانی) قرار گیرد.

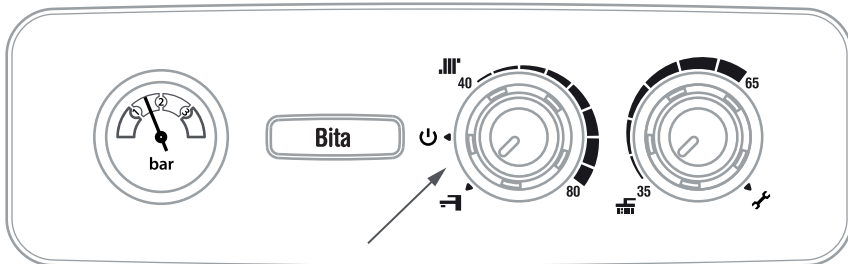

**⏻ (وضعیت قطع موقت / راه اندازی مجدد):** به دو منظور دستگاه را می‌توانید در این وضعیت قرار دهید:  
 ۱- برای خاموش کردن موقت دستگاه ، که در این حالت سیستم ضد گریپاژ و ضد یخ فعال است.  
 ۲- برای راه‌اندازی مجدد و به اصطلاح Reset دستگاه

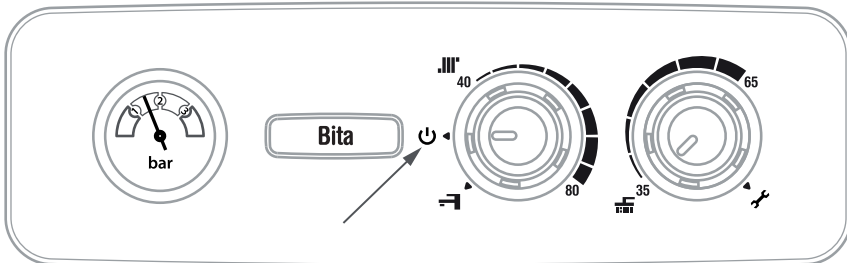

**⏻ (وضعیت تابستانی):** زمانی که فقط به آب گرم نیاز دارید (در فصل تابستان) ، این وضعیت را به کار برید.

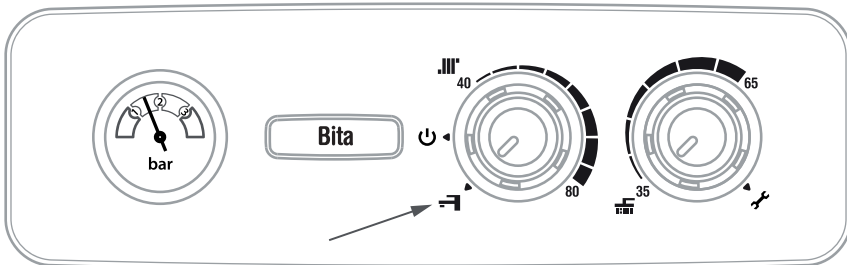

**⏻ (وضعیت زمستانی):** زمانی که به آب گرم و گرمایش محل سکونت خود به طور همزمان نیاز دارید (در فصل زمستان) ، این وضعیت را به کار برید. به منظور تنظیم میزان گرمای ساختمان ، لازم است دمای آب مدار گرمایش را متناسب با دمای محیط تغییر دهید. با چرخاندن دسته انتخاب وضعیت در

جهت حرکت عقربه‌های ساعت، دمای آب مدار گرمایش افزایش و با چرخاندن آن در خلاف جهت حرکت عقربه‌های ساعت، دمای آب کاهش می‌یابد.

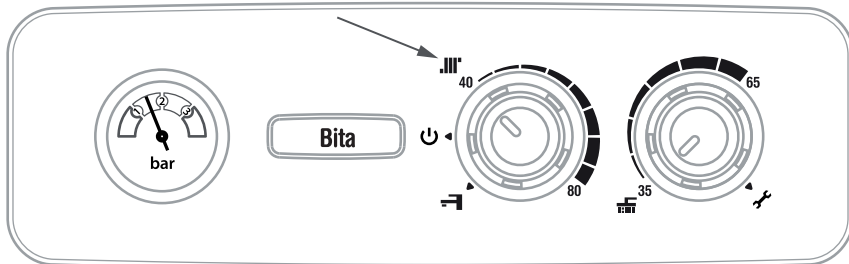

۳- **دسته تنظیم دمای آب گرم مصرفی:** برای تنظیم درجه حرارت آب گرم مصرفی به کار می‌رود. با چرخاندن دسته تنظیم در جهت حرکت عقربه‌های ساعت، دمای آب افزایش و با چرخاندن آن در خلاف جهت حرکت عقربه‌های ساعت، دمای آب کاهش می‌یابد.

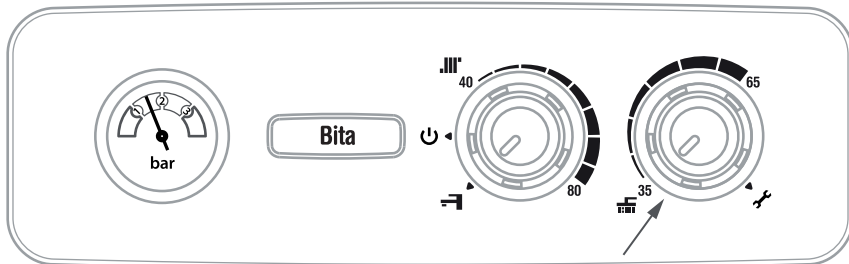

**(وضعیت Sweeper):** این وضعیت مربوط به سرویسکار بوده و به هیچ‌وجه دسته تنظیم دمای آب گرم مصرفی را در این حالت قرار ندهید.

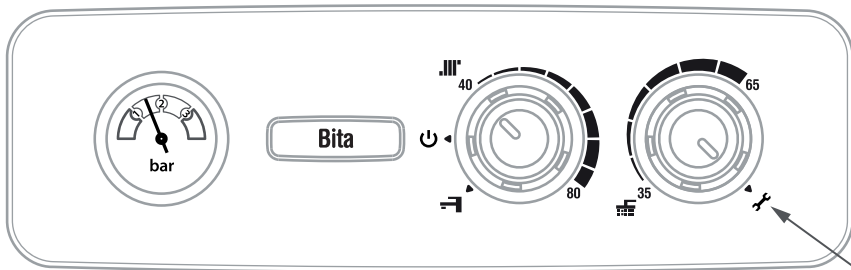

**۴- چراغ عملکرد وضعیت شفاف:** با توجه به چگونگی عملکرد دستگاه، این چراغ به یکی از رنگ‌های قرمز یا سبز در می‌آید.

- سبز ثابت روشن: دستگاه به طور منظم کار می‌کند و مشعل روشن است.
- سبز چشمک‌زن (۱ ثانیه روشن - ۵ ثانیه خاموش):
  - دستگاه در حالت آماده به کار است و شعله وجود ندارد.
  - دستگاه خاموش می‌باشد.
- قرمز چشمک‌زن (۵/۵ ثانیه روشن - ۵/۵ ثانیه خاموش):
  - دستگاه در حال تنظیم فشار گاز (کالیبراسیون) می‌باشد. (هنگام تنظیم دستگاه توسط سرویسکار)
  - دستگاه در وضعیت Sweeper می‌باشد. (هنگام تنظیم دستگاه توسط سرویسکار)

## نحوه استفاده از دستگاه راه اندازی دستگاه

- برای هر بار راه اندازی دستگاه و پیش از روشن کردن آن، لازم است اقدامات زیر را انجام دهید:
- ۱- شیر های اصلی آب و گاز مربوط به سیستم های آب گرم مصرفی و گرمایش را باز کنید.



۲- مدار گرمایش را پر کنید. به همین منظور، پس از اطمینان از باز بودن در پوش خروج هوای شیر هواگیری سیستم، شیر پرکن دستگاه را به آرامی باز کنید تا آب کم کم وارد مدار گرمایش شود. هنگامی که عقربه نمایشگر فشار (۱) در محدوده مجاز ۱-۱/۵ bar قرار گرفت، شیر پرکن دستگاه را ببندید.

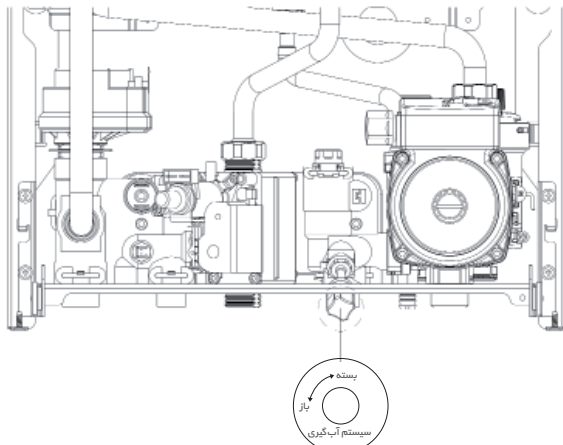

★ توجه نمایید که پکیج شوفاژدیواری به وسیله شیر تخلیه هوای روی پمپ سیرکولاتور، هوای مدار گرمایش (رادیاتورها) را به طور خودکار تخلیه می‌کند.  
۳- اکنون دستگاه را روشن کنید.

## روشن کردن دستگاه

برای روشن کردن دستگاه، مراحل زیر را انجام دهید:

- ۱- دسته انتخاب وضعیت (۲) را روی (وضعیت قطع موقت / راه اندازی مجدد) قرار دهید.
- ۲- دوشاخه دستگاه را به پریز برق بزنید. در این حالت چراغ وضعیت عملکرد شوفاژ (۴) در فواصل زمانی ۵/۵ ثانیه به ترتیب زیر چشمک می‌زند:

قرمز، خاموش، سبز، قرمز، خاموش، سبز و سپس با رنگ سبز به صورت ا ثانیه روشن - ۵ ثانیه خاموش در می آید.  
۳- دسته انتخاب وضعیتی (۲) را با توجه به فصل، روی  وضعیتی تابستانی) یا  وضعیتی زمستانی) قرار دهید.

\* پیش از انتخاب هر یک از این وضعیتهای، حتما موارد زیر را کنترل نمایید:

\* اگر می خواهید  وضعیتی تابستانی) را انتخاب کنید، ابتدا از بسته بودن شیرهای رفت و برگشت مدار گرمایش (رادیاتورها) مطمئن شوید.

\* اگر می خواهید  وضعیتی زمستانی) را انتخاب کنید، ابتدا از باز بودن شیرهای رفت و برگشت مدار گرمایش (رادیاتورها) مطمئن شوید.

### ۳-۱- وضعیتی تابستانی)

پس از انتخاب ، دسته تنظیم دمای آب گرم مصرفی (۳) را روی درجه حرارت دلخواه تنظیم نمایید. اکنون با باز کردن شیر آب گرم مصرفی، مشعل روشن شده و با بستن آن، مشعل خاموش می گردد. در صورت باز بودن شیر آب گرم مصرفی، چراغ وضعیتی عملکرد شفاف (۴) به صورت سبز دائم روشن می شود و با بسته شدن شیر آب گرم مصرفی، این چراغ به صورت سبز چشمک زن (۱ ثانیه روشن - ۵ ثانیه خاموش) در می آید. (آماده به کار)

### ۳-۲- وضعیتی زمستانی)

پس از انتخاب ، در صورت مجهز بودن محل استفاده از پکیج شوفاژ دیواری به ترموستات اتاقی، آن را روی درجه حرارت دلخواه مثلا ۲۰ درجه سانتیگراد تنظیم نمایید؛ سپس دسته انتخاب وضعیتی و تنظیم دمای مدار گرمایش (۲) و دسته تنظیم دمای آب گرم مصرفی (۳) را روی درجه حرارت مورد نظر قرار دهید. مشعل روشن می شود و با رسیدن به دمای تنظیم شده به طور خودکار خاموش می گردد ولی در صورت پایین آمدن دما، مجددا روشن می شود تا دمای آب رادیاتورها را ثابت نگه دارد. این سیکل به منظور ثابت نگه داشتن دمای آب رادیاتورها ادامه می یابد. در این حالت نیز چراغ وضعیتی عملکرد شفاف (۴) به صورت سبز دائم روشن درآمده و در صورت خاموش شدن مشعل (عدم نیاز به گرمایش و آب گرم مصرفی) این چراغ به صورت سبز چشمک زن (۱ ثانیه روشن - ۵ ثانیه خاموش) در می آید. (آماده به کار)

## خاموش کردن موقت دستگاه

اگر به مدت کوتاه، مثلا تعطیلات آخر هفته از پکیج شوفاژ دیواری خود استفاده نمی کنید، بهتر است دستگاه را به

طور موقت خاموش نمایید. به همین منظور، دسته انتخاب وضعیت (۲) را روی (۱) (وضعیت قطع موقت / راه اندازی مجدد) قرار دهید. در این حالت، جریان برق به دستگاه وصل و مسیر آب و گاز به سیستم نیز باز است و پکیج شوفاژدیواری به وسیله سیستم‌های زیر محافظت می‌گردد:

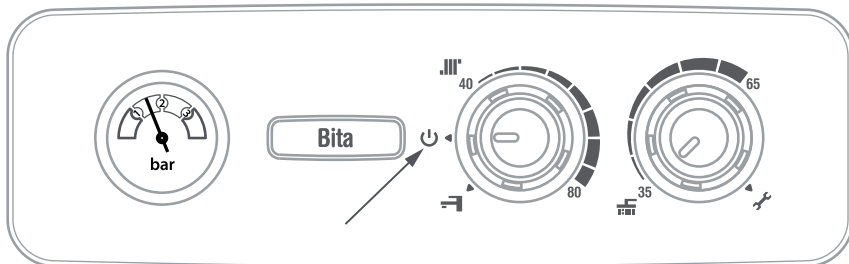

## سیستم ضد یخ زدگی

### ۱- سیستم ضد یخ زدگی مدار گرمایش

در صورت رسیدن دمای آب داخل مدار گرمایش به کمتر از ۷ درجه سانتیگراد، پمپ فعال می‌شود تا درجه حرارت آب را به ۱۰ درجه سانتیگراد برساند و سپس غیر فعال می‌گردد. چنانچه در این فرآیند دمای آب بالا نرود، با رسیدن درجه حرارت آب داخل مدار گرمایش به کمتر از ۴ درجه سانتیگراد، مشعل نیز با حداقل شعله روشن می‌شود و درجه حرارت آب را به سطح ایمن، یعنی ۴۰ درجه سانتیگراد می‌رساند تا از یخ زدن آب داخل مدار گرمایش جلوگیری نماید. پمپ نیز پس از ۳۰ ثانیه غیرفعال می‌گردد. در زمان فعال بودن این سیستم، چراغ وضعیت عملکرد شوفاژ (۴) به صورت سبز ثابت روشن در می‌آید.

### ۲- سیستم ضد یخ زدگی مدار آب گرم مصرفی

در صورت رسیدن دمای آب به کمتر از ۷ درجه سانتیگراد، پمپ فعال می‌شود تا درجه حرارت آب را به ۱۰ درجه سانتیگراد برساند و سپس غیر فعال می‌گردد. چنانچه در این فرآیند دمای آب بالا نرود، با رسیدن درجه حرارت آب گرم مصرفی به کمتر از ۳ درجه سانتیگراد و دمای مدار گرمایش به کمتر از ۴۰ درجه سانتیگراد، مشعل نیز با حداقل شعله روشن می‌شود و پس از رسیدن دمای آب مدار گرمایش به ۴۰ درجه سانتیگراد، مشعل خاموش می‌شود و پمپ نیز پس از ۳۰ ثانیه غیر فعال می‌گردد. در زمان فعال بودن این سیستم، چراغ وضعیت عملکرد

شופاژ (۴) به صورت سبز ثابت روشن در می‌آید.

### سیستم ضد گریپاژ پمپ و شیر سه طرفه

در صورت خاموش ماندن پمپ بیش از ۲۴ ساعت، این سیستم به طور خودکار فعال می‌شود؛ به این صورت که شیر سه طرفه از حالت آب گرم مصرفی به حالت گرمایش تغییر وضعیت داده و پمپ به مدت ۱۰ ثانیه فعال می‌شود. پس از خاموش شدن پمپ، شیر سه طرفه به وضعیت اولیه باز می‌گردد.

### خاموش کردن دستگاه

اگر به مدت طولانی از دستگاه خود استفاده نمی‌کنید، آن را به صورت زیر خاموش نمایید:

۱- دسته انتخاب وضعیت (۲) را روی  (وضعیت قطع موقت / راه‌اندازی مجدد) قرار دهید.

۲- دو شاخه دستگاه را از پریز برق بکشید.

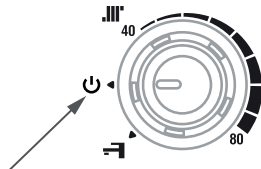

۳- شیر اصلی گاز و سپس شیر فلکه مسیره‌های رفت و برگشت رادیاتورها و آب گرم مصرفی را ببندید.

دقت کنید که پس از خاموش شدن دستگاه، سیستم‌های ضد یخ و ضد گریپاژ پمپ نیز از کار می‌افتند؛ بنابراین چنانچه در محل استفاده از دستگاه احتمال یخ زدگی وجود دارد، لازم است آب سیستم‌های گرمایش و آب گرم مصرفی شופاژ را حتماً تخلیه نمایید.

### الزامات ایمنی عمومی

- استفاده از دودکش استاندارد، ثابت، محکم و با عایق بندی مناسب
- حصول اطمینان از باز بودن مجاری دودکش و اطمینان از اتصال کامل و صحیح دودکش
- مهار دودکش و حصول اطمینان از جدا نشدن لوله دودکش از وسیله گازسوز

۱- برای تخلیه آب دستگاه و رادیاتورها، با شبکه سراسری خدمات مشتریان تماس بگیرید.

- نصب پکیج شوفاژ دیواری در فضای باز مجاز می باشد؛ توصیه می شود جهت جلوگیری از آسیب دیدگی قطعات و اتصالات دستگاه برائثریخ زدگی موارد زیر را رعایت نمایید:
- عایق نمودن لوله های آب ورودی و خروجی
- مسقف بودن محل نصب و قرار دادن پوشش محافظ در اطراف دستگاه
- اجتناب از خاموش کردن کامل دستگاه (قطع گاز و برق) در فصل سرما\*
- در صورت ضرورت خاموش کردن کامل دستگاه، حتما آب سیستم های گرمایش و آب گرم مصرفی را تخلیه نمایید.
- توصیه اکید جهت استفاده از شیلنگ گاز استینلس استیل در صورت نصب دستگاه در فضای باز
- خودداری از هر نوع تغییر و تبدیل در اجزا و قطعات دستگاه مگر توسط سرویسکار مجاز
- رعایت موارد زیر به محض استشمام بوی گاز:
- هیچ وسیله برقی را روشن نکنید.
- شیر اصلی گاز را ببندید.
- هوای اتاق را با باز کردن درها و پنجره ها تهویه نمایید.
- فوراً با شبکه سراسری خدمات مشتریان یا سرویسکار مجاز تماس بگیرید.

جهت کسب اطلاعات بیشتر در مورد ویژگی های دودکش، می توانید با شبکه سراسری خدمات مشتریان تماس حاصل فرمایید.

### توصیه های ایمنی و نگهداری از دستگاه



- از نصب پکیج شوفاژ دیواری بالای اجاق گاز و سایر وسایل گرمازا خودداری کنید.
- به کودکان و افراد ناوارد اجازه کار با دستگاه را ندهید.
- هرگز با پای برهنه و دستان مرطوب به پکیج شوفاژ دیواری دست نزنید.
- قبل از تمیز کردن پکیج شوفاژ دیواری، حتما دوشاخه دستگاه را از پریز برق بکشید.
- از قرار دادن مواد قابل اشتعال در نزدیکی پکیج شوفاژ دیواری خودداری نمایید.
- حتی در صورت قطع بودن برق شهر، از دستکاری یا قطع کردن کابل ها، سیستم های تنظیم کننده یا کابل های

\* در صورت قطع گاز یا برق در فصل سرما، سیستم ضد یخ زدگی نیز از کار افتاده و احتمال آسیب دیدگی قطعات دستگاه بر اثر سرما وجود خواهد داشت.

- مربوط به سیستم‌های ایمنی خودداری نمی‌باید.
  - برای تمیز کردن رویه، صفحه کنترل و قطعات پلاستیکی پکیج شوفاژدیواری، از یک دستمال آغشته به آب و صابون یا مخلوط ۵۰٪ آب و الکل (برای لکه‌های مقاومتر) استفاده نمایید.
  - هرگز از مواد نفتی یا محلول‌های زیر و ساینده برای تمیز کردن دستگاه استفاده نکنید.
  - هرچند وقت یک بار از روی نمایشگر فشار (۱)، فشار آب مدار گرمایش را بررسی نمایید. این فشار همواره باید در محدوده مجاز ۱-۱/۵ bar قرار گرفته باشد.
  - چنانچه احتمال کاهش دمای هوا تا کمتر از ۶ درجه سانتیگراد وجود داشته باشد، دوشاخه دستگاه را از پریز برق نکشید و شیرگاز را نبندید؛ زیرا در غیر این صورت، سیستم ضد یخ دستگاه از کار می‌افتد.
  - توصیه می‌شود با سرویس سالیانه پکیج شوفاژدیواری توسط سرویسکار مجاز، از عملکرد صحیح، کارکرد بهینه و افزایش طول عمر دستگاه اطمینان حاصل نمایید.
  - با توجه به وجود ذرات معلق در شبکه لوله‌کشی آب شهر و احتمال ورود آن به داخل پکیج شوفاژدیواری، در مسیر ورودی آب به دستگاه یک صافی قرار دارد که بهتر است آن را حداقل سالی یک بار بازدید و در صورت لزوم تمیز نمایید.
  - این دستگاه به گونه‌ای طراحی شده که امکان ته نشین شدن رسوب آب در آن حداقل است. با این حال در مناطق دارای املاح زیاد آب، رعایت نکات زیر دوام دستگاه را در برابر رسوب آب بیشتر می‌کند:
  - در مواقعی که به آب گرم با درجه حرارت بالا نیاز ندارید، بهتر است به وسیله دسته تنظیم دمای آب گرم مصرفی (۳)، دمای آب را در پایین‌ترین درجه ممکن نگه دارید.
  - یک بار در سال از سرویسکار مجاز بخواهید پکیج شوفاژدیواری را بازدید و در صورت نیاز آن را رسوب‌گیری و سرویس کند.
  - از سرویسکار مجاز بخواهید تا در مسیر ورود آب به پکیج شوفاژدیواری یک دستگاه سختی‌گیر نصب نماید.
  - اگر دستگاه به تعمیر نیاز داشت، با شبکه سراسری خدمات مشتریان تماس حاصل فرمایید تا در اسرع وقت، سرویسکار مجاز با استفاده از قطعات یدکی استاندارد نسبت به تعمیر دستگاه اقدام نماید.
  - اگر به مدت طولانی از دستگاه خود استفاده نمی‌کنید، دستگاه را مطابق دستور صفحه ۱۱ خاموش نمایید.
- توصیه می‌شود برای جلوگیری از آسیب‌های ناشی از نوسان برق، از محافظ برق مورد تایید شرکت سازنده استفاده نمایید.

## راهنمای کدهای عیب‌یابی

اولویت	نوع اشکال	وضعیت چراغ قرمز	وضعیت چراغ سبز	وضعیت دستگاه
۱	فعال شدن کلید حرارتی مبدل و یا قطع ارتباط آن با برد	۵/۰ ثانیه روشن - ۵/۰ ثانیه خاموش	خاموش	قفل دائم
۲	کم بودن فشار آب مدار گرمایش - تبدیل قفل موقت اولویت ۷ پس از ۱۰ دقیقه	ثابت روشن	خاموش	قفل دائم
۳	خطای کلید ایمنی فشار دودکش - تبدیل قفل موقت اولویت ۶ پس از ۱۰ دقیقه	ثابت روشن	خاموش	قفل دائم
۴	عدم تشکیل شعله طی پروسه جرعه زنی	ثابت روشن	خاموش	قفل دائم
۵	اشکال در سنسور حرارتی مدار گرمایش	۲/۰ ثانیه روشن - ۲/۰ ثانیه خاموش	خاموش	قفل موقت
۶	وصل بودن کلید ایمنی فشار دودکش قبل از روشن شدن فن یا غیر فعال شدن آن در حین عملکرد	خاموش	۵/۰ ثانیه روشن - ۵/۰ ثانیه خاموش	قفل موقت
۷	فعال شدن کلید حداقل فشار آب	خاموش	۵/۰ ثانیه روشن - ۵/۰ ثانیه خاموش	قفل موقت
۸	پارزیت شعله	۵/۰ ثانیه روشن - ۵/۰ ثانیه خاموش	خاموش	قفل موقت
۹	اشکال در سنسور حرارتی آب گرم مصرفی	ثابت روشن	ثابت روشن	قفل موقت

برای رفع عیب دستگاه با وضعیت "قفل دائم"، دسته انتخاب وضعیت (۲) را در حالت  (قطع موقت/ راه اندازی مجدد) قرار دهید و سپس با توجه به فصل یکی از وضعیت‌های  (تابستانی) یا  (زمستانی) را انتخاب نمایید. در صورت بروز مجدد مشکل با سرویسکار مجاز تماس بگیرید.

**توجه:** راه اندازی مجدد دستگاه زمانی امکان پذیر است که علت اصلی بروز خطا برطرف شده باشد.

## مشخصات فنی دستگاه

Bita 24 Sealed	Bita 22 Sealed	مدل واحد	مشخصات فنی دستگاه
گاز شهری	گاز شهری		نوع سوخت
۲/۲۶	۲/۲۵	kW	ظرفیت حرارتی ورودی
۳/۲۴	۷/۲۲	kW	ظرفیت حرارتی خروجی
۹/۸	۹/۸	kW	ظرفیت حرارتی ورودی در حالت کاهش یافته (مدار گرمایش)
۱/۸	۸/۷	kW	ظرفیت حرارتی خروجی در حالت کاهش یافته (مدار گرمایش)
۹/۸	۹/۸	kW	ظرفیت حرارتی ورودی در حالت کاهش یافته (مدار آب گرم مصرفی)
۱/۸	۸/۷	kW	ظرفیت حرارتی خروجی در حالت کاهش یافته (مدار آب گرم مصرفی)
۸/۹۲	۹/۸۹	%	راندمان حرارتی
۳	۳	bar	حداکثر فشار عملکرد سیستم در مدار گرمایش
۹۰	۹۰	°C	حداکثر درجه حرارت مجاز
۸۰ - ۴۰	۸۰ - ۴۰	°C	محدوده تنظیم درجه حرارت آب مدار گرمایش (۳ ± درجه سانتیگراد)
۳	۳	lit	حجم آب پکیج شوفاژدیواری
۵۰ - ۲۲۰	۵۰ - ۲۲۰	V-Hz	برق مورد نیاز
۱۲۵	۱۲۵	W	حداکثر توان برق مصرفی
X۵ D	X۵ D	IP	درجه حفاظت الکتریکی
۸	۸	lit	حجم منبع انبساط
۱	۱	bar	فشار تزریقی هوا به داخل منبع انبساط
۵/۳۲	۲/۳۲	kg	وزن خالص
۴۰۰	۴۰۰	mm	عرض
۷۴۰	۷۴۰		ارتفاع
۳۴۶	۳۴۶		عمق



## مشخصات مدار آب گرم مصرفی

Bita 24 Sealed	Bita 22 Sealed	مدل واحد	مشخصات مدار آب گرم مصرفی
۵/۳	۵/۳	lit	حجم آب داخل مدار آب گرم مصرفی
۶	۶	bar	حداکثر فشار آب
۵/۱۳	۵/۱۳	bar	حداقل فشار آب
۱۳/۸	۱۴/۹	lit/min	جریان آب گرم مصرفی در $\Delta T = 25\text{ }^{\circ}\text{C}$
۱۱/۵	۱۰/۸	lit/min	جریان آب گرم مصرفی در $\Delta T = 30\text{ }^{\circ}\text{C}$
۳۵ - ۶۵	۳۵ - ۶۵	$^{\circ}\text{C}$	محدوده تنظیم درجه حرارت آب گرم مصرفی
۲	۲	lit/min	حداقل دبی راه انداز آب گرم مصرفی
۱۰	۷	lit/min	حداکثر دبی عبور آب در مدار آب گرم مصرفی

## شرایط ضمانت

شرکت الیکا تعمیر و تعویض قطعات پکیج شوفاژ دیواری را به مدت ذکر شده در ضمانت نامه، تضمین می نماید. بدیهی است که ضمانت نامه مزبور در موارد زیر فاقد اعتبار است:

- ۱- نصب پکیج شوفاژ دیواری توسط افرادی غیر از نصاب مجاز یا سرویسکار مجاز
- ۲- راه اندازی پکیج شوفاژ دیواری توسط افرادی غیر از سرویسکار مجاز
- ۳- تعمیر، دستکاری یا جابجایی دستگاه و تغییر شرایط نصب توسط افرادی غیر از سرویسکار مجاز
- ۴- عدم استفاده صحیح از دستگاه
- ۵- عدم رعایت الزامات ایمنی مندرج در این راهنما
- ۶- مخدوش شدن یا از بین رفتن شماره سریال دستگاه
- ۷- صدمات ناشی از عدم بازبینی ادواری

- ۸- مفقود یا مخدوش شدن ضمانت نامه یا عدم وجود مهر و امضای سرویسکار مجاز بر روی آن
- ۹- آسیب دیدگی دستگاه بر اثر عواملی از قبیل آتش سوزی، رعدوبرق، سیل، زلزله و ...
- ۱۰- آسیب دیدگی دستگاه بر اثر عوامل محیطی غیر معمول و مغایر با جدول مشخصات فنی، نظیر فشار بیش از حد گاز، بالا بودن بیش از حد املاح آب، نوسان برق و ...
- ۱۱- آسیب دیدگی دستگاه بر اثر استفاده غیر متعارف نظیر مصارف صنعتی، غیر خانگی و ...
- ۱۲- عدم استفاده از محافظ برق مورد تایید شرکت سازنده

در طول دوره اعتبار ضمانت نامه، هزینه هرگونه سرویس دوره‌ای، سرویس صافی آب و آمد و رفت سرویسکار مجاز به عهده مشتری است.

\* نگهداری کلیه سوابق نصب و سرویس دستگاه، توسط مشتری الزامی است.

شرکت الیکا از تاریخ تولید محصول، به مدت ۱۰ سال قطعات یدکی استاندارد این محصول را تامین و عرضه می نماید.

## شبکه سراسری خدمات مشتریان

پاسخگویی به مشتریان هفت روز هفته، بدون تعطیلی - خط ویژه: ۱۰۱۱ - ۰۲۱

شنبه تا چهارشنبه: ۸:۰۰ تا ۲۰:۰۰ پنج‌شنبه و روزهای تعطیل: ۸:۰۰ تا ۱۶:۰۰ سایر ساعات: پیامگیر تلفنی

کد	تلفن	استان
۰۲۱	۵۱۰۱۱	تهران
۰۴۱	۳۵۵۳ ۰۰۴۴	آذربایجان شرقی
۰۴۴	۳۲۵۵ ۴۱۰۹	آذربایجان غربی
۰۴۵	۳۳۲۳ ۹۹۷۵	اردبیل
۰۳۱	۳۶۶۷ ۲۰۵۳	اصفهان
۰۲۶	۳۶ ۲۱ ۳۹ ۴۹	البرز
۰۸۴	۳۳۳۴ ۴۰۹۰	ایلام
۰۷۷	۳۳۵۵ ۲۳۲۱	بوشهر
۰۳۸	۳۲۲۵ ۲۱۲۳	چهارمحال و بختیاری
۰۵۶	۳۲۴۵ ۰۰۵۵	خراسان جنوبی
۰۵۱	۳۸۴۲ ۶۴۱۷	خراسان رضوی
۰۵۸	۳۲۲۲ ۷۵ ۷۵	خراسان شمالی
۰۶۱	۳۲۲۱ ۰۸۶۲	خوزستان
۰۲۴	۳۳۳۶ ۶۲۳۲	زنجان
۰۲۳	۳۲۳۶ ۰۲۰۲	سمنان
۰۵۴	۳۳۲۱ ۶۶۶۱	سیستان و بلوچستان
۰۷۱	۳۶۴۶ ۲۰۰۰-۳	فارس
۰۲۸	۳۳۵۷ ۱۰۱۱	قزوین
۰۲۵	۳۲۹۴ ۰۵۹۱	قم
۰۳۴	۳۲۲۶ ۶۲۱۶	کرمان
۰۸۳	۳۸۳۶ ۳۰۰۶	کرمانشاه
۰۸۷	۳۳۶۶ ۶۷۷۶	کردستان
۰۷۴	۳۳۲۳۶۳۷۴	کهگیلویه و بویراحمد
۰۱۷	۳۲۲۴ ۴۴۶۰	گلستان
۰۱۳	۳۳۲۳ ۳۳۵۵	گیلان
۰۶۶	۳۳۴۲ ۱۱۰۰	لرستان
۰۱۱	۳۲۲۸ ۹۷۵۰	مازندران
۰۸۶	۳۲۲۲ ۱۶۹۱	مرکزی
۰۷۶	۳۲۲۱ ۱۴۴۱	هرمزگان
۰۸۱	۳۸۲۱ ۹۱۰۰	همدان
۰۳۵	۳۸۲۶ ۸۷۵۰	یزد

## نصب و راه‌اندازی رایگان

نصاب و سرویسکار مجاز، پکیج شوفاژ دیواری را با استفاده از قطعات استاندارد موجود در کارتن (فهرست تصویری پایین صفحه) و اتصالات مورد نیاز تهیه شده توسط مشتری به طور رایگان نصب و راه‌اندازی می‌کنند.

\* نصب پکیج شوفاژ دیواری می‌تواند توسط نصاب مجاز یا سرویسکار مجاز انجام شود. راه‌اندازی پکیج شوفاژ دیواری می‌بایست فقط توسط سرویسکار مجاز انجام شود.

نصب دستگاه شامل موارد زیر می‌باشد:

- خارج کردن دستگاه از کارتن
- قرار دادن دستگاه در محل تعیین شده برای نصب و اتصال آن به شبکه آب و برق
- نصب لوله رابط دودکش متعلق به دستگاه و حصول اطمینان از عملکرد صحیح و ایمن دودکش
- شستشوی مدار رفت و برگشت گرمایش

راه‌اندازی دستگاه شامل موارد زیر می‌باشد:

- تایید محل نصب و مدل دستگاه نصب شده
- نصب اتصالات و شیلنگ گاز دستگاه
- روشن کردن دستگاه و تنظیم فشار گاز
- آموزش کار با دستگاه

## موارد خارج از شمول نصب رایگان

- هزینه ایجاد تغییر در تاسیسات ساختمان مطابق توافق قبلی با مشتری:
  - لوله و دستمزد لوله‌کشی یا دستمزد انجام تغییرات در لوله‌کشی موجود
  - اتصالات (به غیر از قطعات رایگان داخل کارتن)
  - انواع لوازم جانبی مانند سختی‌گیر، فیلتر و ... و دستمزد نصب آنها
  - رابط دودکش و دستمزد ایجاد تغییرات مورد نیاز در دودکش ساختمان برای نصب ایمن و استاندارد
- هزینه کارشناسی سرویسکار مجاز جهت نصب صحیح و ایمن دستگاه

## قطعات رایگان داخل کارتن پکیج شوفاژ دیواری

## مدل‌های محفظه احتراق بسته Bita 22 Sealed, Bita 24 Sealed



## قطعات رایگان داخل کارتن پکیج شوفاژ دیواری

## مدل‌های محفظه احتراق باز Bita 22 Open

